



Cort de acoperiș Abis / Abis MAX

[Versiunea 2025]

Manual de utilizare

[Ediția 10-2025]



MELCI® este un marcă înregistrată a companiei WANKEL, s.r.o.

ID companie: 46721177; Cod TVA UE: SK2023551618

Hraničná 797/4, 040 17 Košice, Slovacia

snailer.eu

Cuprins

Cuprins.....	2
Introducere.....	3
Specificații.....	4
Conținutul pachetului.....	5
Pregătirea pentru instalare.....	7
Instalarea cortului.....	8
Deschiderea cortului.....	9
Utilizarea cortului.....	10
Închiderea cortului.....	10
Avertismente de siguranță.....	11
Întreținere și depozitare.....	12
Garanție și informații de contact.....	13

Introducere

Felicitări pentru achiziționarea **SNAILER Abis / Abis MAX** Cort de acoperiș rigid. Ați ales un cort premium cu deschidere laterală, compact în timpul călătoriei, dar spațios la instalare.

Două versiuni disponibile:

- **Abis**– ideal pentru 2–3 persoane, dimensiuni 156 x 125 x 28,5 cm închis, greutate 67 kg
- **Abis MAX**– cel mai spațios model al nostru pentru 3–4 persoane, dimensiuni 190 x 125 x 29 cm închis, greutate 74 kg

Ambele modele au o construcție durabilă din ABS, materiale textile de înaltă rezistență, o saltea din spumă de înaltă densitate de 5 cm, iluminare LED integrată și geți ventilate pentru ghete.



Acest manual vă va ghida prin procedurile de instalare, configurare, întreținere și instrucțiuni de siguranță pentru a asigura utilizarea optimă a cortului dumneavoastră de acoperiș. Vă rugăm să citiți cu atenție aceste instrucțiuni înainte de prima aventură și bine ați venit în familia SNAILER.



Specificații

Articol	Terminat	După MAX
Materialul corpului	Plastic durabil ABS	Plastic durabil ABS
Capacitate	2-3 persoane	3-4 persoane
Material textil	Poliester Rip-Stop 420D Oxford, rezistență ridicată la apă (>3000 mm)	Poliester Rip-Stop 420D Oxford, rezistență ridicată la apă (>3000 mm)
Saltea	Husă lavabilă din spumă de înaltă densitate de 5 cm; dimensiuni: lungime - 196 cm, lățime - 143 cm (partea principală) / 132,5 cm (partea pliabilă)	Husă lavabilă din spumă de înaltă densitate de 5 cm; dimensiuni: lungime - 196 cm, lățime - 174 cm (partea principală) / 162,5 cm (partea pliabilă)
Dimensiuni închise	156 x 125 x 28,5 cm (șine de montare de (+2,5 cm))	190 x 125 x 29 cm (șine de montare de (+2,5 cm))
Scară	Telescopic din aluminiu; lungime maximă 230 cm; sarcină maximă 150 kg, greutate ≈ 6 kg	Telescopic din aluminiu; lungime maximă 230 cm; sarcină maximă 150 kg, greutate ≈ 6 kg
Greutatea cortului	67 kg (inclusiv saltea, material anticondens, scară și materiale de instalare).	74 kg (inclusiv saltea, material anticondens, scară și materiale de instalare).
Capacitate statică de încărcare	până la 300 kg (greutatea combinată a ocupanților și a echipamentului)	până la 300 kg (greutatea combinată a ocupanților și a echipamentului)
Clasificare minimă pentru portbagaj/acoperiș	Sarcină dinamică de 67 kg (vehiculul și suportul trebuie să suporte această greutate)	Sarcină dinamică de 74 kg (vehiculul și suportul trebuie să suporte această greutate)
Garanție	2 ani	2 ani

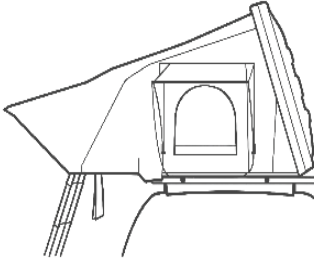
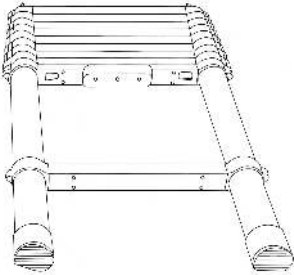
Conținutul pachetului

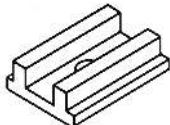
Înainte de instalare, despachetați și verificați dacă toate piesele enumerate mai jos sunt incluse. Dacă lipsește sau este deteriorat ceva, contactați imediat distribuitorul.

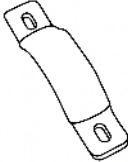
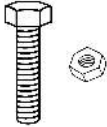
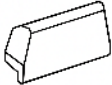
Imagine	Cantitate	Parte
	1x	Cort de acoperiș (A) Ansamblu principal cu material textil pentru cort, copertină și amortizoare cu gaz. Include două șine de montare pe partea inferioară și saltea preinstalată, pernă anticondens și lumină LED.
	1x	Scară telescopică (B) (parte a secțiunii principale de asamblare) Scară din aluminiu cu cârlige în partea de sus. Vine cu o husă din material textil.
	2x	Saci pentru depozitarea încălțămintei (C) (parte a secțiunii principale de asamblare) Buzunare ventilate pentru păstrarea încălțămintei în afara cortului.
	8x	Suporturi glisante (D) Glisați în interiorul șinelor pentru a alinia cu barele transversale.

Imagine	Cantitate	Parte
	4 x	<p>Suporturi de montare în formă de U (E)</p> <p>Fixați cortul pe barele transversale ale portbagajului de plafon.</p>
	8 x	<p>Șuruburi cu piulițe autoblocante (F)</p> <p>Se utilizează cu console în U pentru fixare pe bare transversale.</p>
	4 x	<p>Capac de cauciuc (G)</p> <p>Se plasează la capătul ambelor părți ale șinelor de montare.</p>
	6 x	<p>Lansete pentru plută de ploaie (H)</p> <p>Țineți prelata de ploaie peste geamul din față. Vine cu o husă din material textil.</p>
	2 x	<p>Chei (I)</p> <p>Cheia pentru deblocarea ambelor zăvoare</p>

Pregătirea pentru instalare

Verificați capacitatea vehiculului și a portbagajului de plafon. Asigurați-vă că sarcina dinamică maximă a plafonului și a sistemului de portbagaj al vehiculului dumneavoastră este de cel puțin 67 kg pentru Abis sau 74 kg pentru Abis MAX. Sarcina dinamică de pe acoperiș este greutatea maximă pe care o poate suporta acoperișul mașinii în timpul mersului. Consultați manualul de utilizare al vehiculului și instrucțiunile producătorului portbagajului.

Nu depășiți niciodată sarcina recomandată!

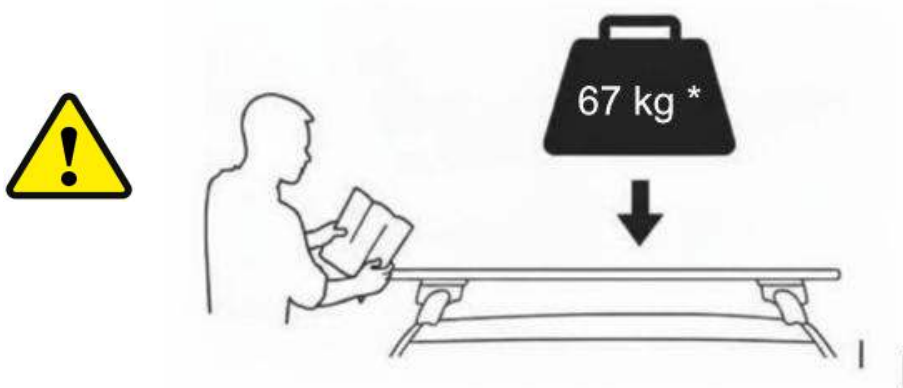

*** Notă: Abis MAX necesită o capacitate de încărcare dinamică minimă de 74 kg**

Verificați portbagajul de plafon. Folosiți doar bare transversale certificate și compatibile cu vehiculul dumneavoastră. Barele trebuie să fie fixate în siguranță și distanțate, în mod ideal, la 80–100 cm una de cealaltă pentru modelul Abis sau la 100–120 cm pentru Abis MAX.

Recomandăm utilizarea portbagajului de plafon doar cu console laterale, deoarece acestea au de obicei o capacitate de încărcare mai mare.

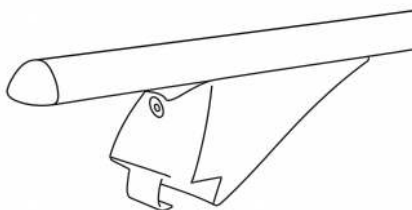

Cereți ajutor. Din cauza greutății cortului, sunt necesare cel puțin două persoane puternice pentru a-l ridica în siguranță pe vehicul. Planificați o zonă de lucru liberă și aveți la îndemână unelte de bază (cheie fixă/chei franceze).

Instalarea cortului

1. Deschide cortul de pe pământ și scoateți geanta cu piesele de montare și scara.
2. Cu ajutorul unui asistent, ridicați cortul închis pe barele de acoperiș. Poziționați central, astfel încât șinele de montare să stea uniform peste barele transversale.
3. Introduceți lungimea **șuruburi de montare (F)** prin console **glisante (D)** și glisați câte două dintre ele în fiecare capăt al șinelor de montare. Poziționați-le în canalul inferior al șinei cortului, așa cum se arată în ilustrație.

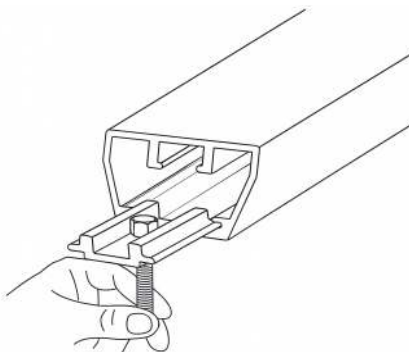

Asigurați-vă că suporturile glisante se potrivesc precis în canelura inferioară.
Nu le introduceți în canelura superioară sau în unghi.

4. Ridicați ușor cortul din fiecare colț, astfel încât să puteți împinge suportul glisant cu șurubul peste traversă. Aveți grijă să nu alunecați cortul de pe traverse.

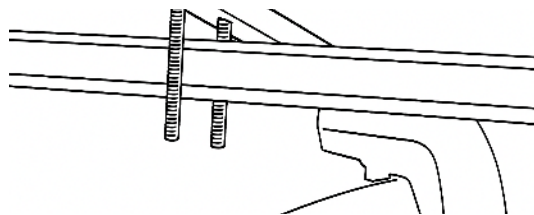

5. De sub bara transversală, așezați **Support în formă de U (E)** și strângeți-l cu piulițe autoblocante până când suporturile în formă de U încep să se îndoiască ușor. Cortul trebuie să fie fixat, dar nu strângeți excesiv - comprimarea excesivă poate deteriora șinele de aluminiu. Înainte de a strânge complet toate colțurile, verificați încă o dată dacă cortul este centrat.
6. Așezați Capace **de cauciuc (G)** la fiecare capăt al șinelor de montare.
7. Verificare finală. Verificați dacă toate consolele sunt fixate și că cortul nu se poate mișca.
După primii 50 km de condus și la fiecare 100-200 km, verificați din nou și strângeți din nou piulițele, dacă este necesar.

Deschiderea cortului

1. Deblocați și eliberați zăvoarele. Există două zăvoare de blocare în partea din față a cortului. Folosiți cheia pentru a debloca ambele zăvoare, apoi apăsați butonul de eliberare din partea superioară a fiecărui zăvor pentru a deschide.
2. Împingeți cortul pentru a-l deschide. După ce l-ați deblocat, împingeți capacul în sus pentru a deschide cortul rigid.
3. Desfaceți banda elastică care trage materialul spre interior.
4. Eliberați frânghia de închidere. Aruncați frânghia de închidere în lateral, astfel încât să nu interfereze la desfășurarea cortului.
5. Extindeți scara. Trageți complet scara telescopică afară, apoi împingeți-o în jos.
6. Desfaceți panourile laterale. Trageți pentru a deschide partea pliată a cortului.
-  7. Ajustați lungimea scării. Scurtați treptele scării de sus astfel încât greutatea cortului să fie susținută în siguranță de scară. Așezați scara la un unghi de 75 de grade, cu ambele picioare sprijinite pe un teren solid și plan. Toate segmentele extinse trebuie să fie complet extinse și blocate în siguranță cu un clic - nu lăsați niciun segment extins pe jumătate. Greutatea panoului lateral este susținută de scară.
8. Instalează umflăturile de ploaie Cel/Cea/Cei/Celetije (H) Tijele folosite pentru tensionarea copertinei trebuie introduse în unghi (nu drept înăuntru). Trebuie să treacă prin ambele orificii - vezi mai jos. Mai întâi, introduceți tijele în cort, apoi îndoțiți-le și atașați-le la copertină.

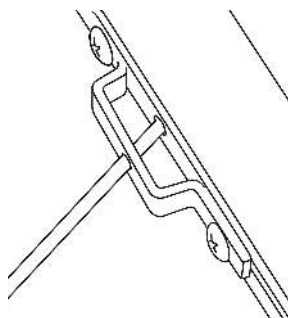

Utilizarea cortului

1.  Respectați limitele de sarcină. Nu depășiți capacitatea maximă de încărcare a scării. Evitați săriturile sau mișcările dinamice pe scară.
2. Organizați-vă spațiul. Folosiți sacii pentru ghete cu plase de ventilație pentru a depozita încălțămintea și echipamentul afară. Folosiți sistemul de iluminare LED pentru iluminarea interioară.
3. Confortul salteii. Cortul include o saltea de înaltă densitate, potrivită pentru 2-3 persoane. Adăugați așternuturi după cum este necesar pentru confortul dumneavoastră. Așternuturile nu pot fi depozitate și închise în cort.

Închiderea cortului

1. Procesul de închidere se face în ordine inversă. Eliminați **tije (H)** de pe copertină/preșă și depozitați-le la loc sigur.
2. Pregătiți frânghia de închidere. Ieșiți din cort și aruncați frânghia de închidere peste cort. Țineți-o strânsă pentru a nu se bloca în timpul plierii.
3. Poziționați scara. Trageți scara complet afară și folosiți-o apăsând pe ea pentru a ajuta la plierea cortului.
4. Scurtați scara. Începeți să scurtați scara de jos în sus, apăsând câte două butoane de pe fiecare parte a fiecărei trepte.
5. Atașați banda elastică care trage materialul spre interior.
6. Închideți cortul treptat. Trageți de frânghie pentru a închide încet cortul. Opriți-vă și strângeți materialul cortului din ambele părți pentru a preveni prinderea acestuia.
7. Prinde cochilia și închide complet cortul. Bagă frânghia înăuntru.
8. Fixați cortul. Închideți ferm ambele zăvoare până când se fixează în poziție cu un clic. Folosiți cheia pentru a bloca ambele zăvoare și asigurați-vă că sunt fixate corect. securizat.

-  Asigurați-vă că zăvorul în formă de U este aliniat corect cu tija/știftul înainte de închidere. Alinierea necorespunzătoare poate cauza deschiderea zăvorului în timpul deplasării din cauza vibrațiilor. Verificați întotdeauna din nou alinierea zăvorului și a tije/știftului înainte de blocare pentru a evita deteriorarea sau eliberarea accidentală în timpul utilizării.

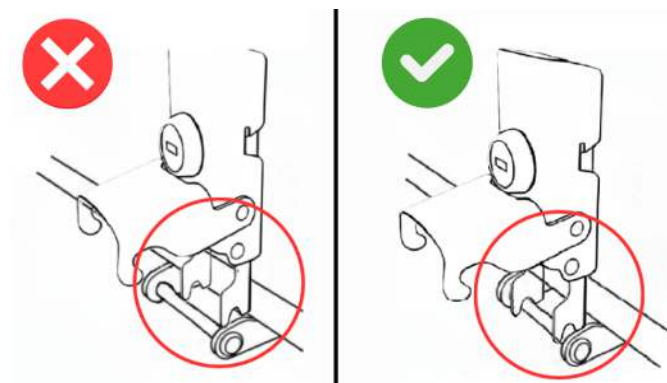

Avertismente de siguranță

Viteza de deplasare: Nu depășiți niciodată **130 km/h (80 mph)** când călătoriți cu cortul montat. Conduceți încet (max. 10 km/h) peste obstacole și teren accidentat. Vitezele mai mari cresc sarcina vântului și pot compromite stabilitatea.

Limite de sarcină pe acoperiș: Nu depășiți sarcina dinamică pe acoperiș specificată de producătorul vehiculului și al portbagajului. Supraîncărcarea poate deteriora acoperișul vehiculului și poate crește riscul de răsturnare.

Sarcină statică: Când este parcat și cortul este deschis, acoperișul poate susține o greutate mai mare. Nu depășiți 300 kg de ocupanți și echipament combinați.

Sticlă/trape: Verificați dacă există suficient spațiu liber înainte de a acționa trapa. Sticla sau mecanismul de deschidere se pot deteriora.

Verificați suporturile în mod regulat: Strângeți din nou toate piesele periodic, în special după ce ați condus pe drumuri accidentate.

Siguranța scării: Inspectați scara înainte de fiecare utilizare. Asigurați-vă că blocajele sunt activate și nu depășiți limită de greutate de 150 kg Unghiul d maxim de 75 de grade. Tineți copiii sub supraveghere.

Siguranța la incendiu: Țineți flăcările deschise și sursele de căldură departe de cort.

Creșterea înălțimii și greutății vehiculului: Nu uita că cortul mărește înălțimea vehiculului tău. Atenție la garaje joase, ramuri și restricții de înălțime Rețineți că un centru de greutate mai ridicat și o rezistență crescută la aer modifică caracteristicile de manevrabilitate ale vehiculului. Conduceți într-un mod care evită aplicarea unei forțe excesive asupra portbagajului de plafon.

Întreținere și depozitare

! **Uscați întotdeauna cortul:** După ploaie sau condens, deschideți cortul cât mai curând posibil și lăsați-l să se usuce complet. Scoateți salteaua pentru a preveni mușegaiul și igrasia.

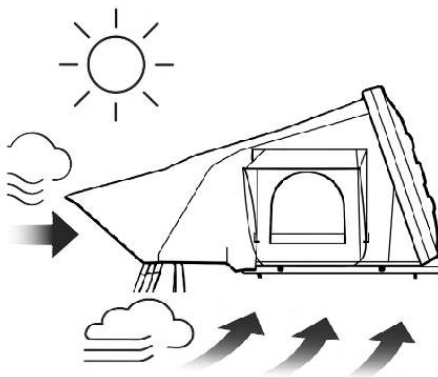

Ventila Aerisiți întotdeauna interiorul înainte de a împacheta.

Curățenie Curățați materialul textil cu apă caldută sau cu un săpun delicat. După utilizare intensă sau umedă, se recomandă utilizarea unor produse de protecție pentru impregnarea materialului textil. Nu utilizați solvenți, produse de curățare abrazive sau mașini de spălat cu presiune înaltă pe material.

Lubrifiere Aplicați periodic spray de silicon pe balamale, amortizoare cu gaz și fermoare pentru a menține o funcționare netedă.

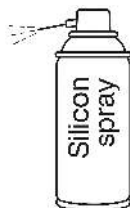

Îngrijirea saltelei Husa saltelei poate fi desfăcută și îndepărtată. Vă rugăm să nu spălați husa la temperaturi peste 40°C și să nu o uscați la uscător, deoarece acest lucru va face ca materialul să se micșoreze.



! **Depozitare pe termen lung:**

- Scoateți cortul din vehicul în timpul perioadelor lungi de neutilizare pentru a reduce consumul de combustibil și a proteja cortul de intemperii.
- Salteaua trebuie depozitată în afara cortului pentru a preveni acumularea de mușegai din cauza umezelii și condensului.
- Cortul poate fi depozitat pe o parte; asigurați-vă că îl așezați pe o suprafață plană, ideal pe un covoraș pentru a preveni zgârieturile.

Garanție și informații de contact

Cortul de acoperiș SNAILER Abis / Abis MAX este susținut de un garanție de doi ani împotriva defectelor de fabricație.

Pentru întrebări, piese de schimb sau service, vă rugăm să ne contactați:

- Site web: snailer.eu
- E-mail: info@snailer.eu

Vă rugăm să păstrați dovada achiziției pentru reclamații în garanție.

Notă: Citiți și urmați întotdeauna instrucțiunile furnizate de producătorii vehiculului și ai portbagajului de plafon, pe lângă acest manual.